

WIFI-TOUCH-SCREEN-THERMOSTAT



Bitte scannen Sie den QR-Code, um Folgendes zu erhalten:



English manual
Русский мануал
Manual de español
Manuale italiano
Manuel en français
Deutsches Handbuch



I. Produktzusammenfassung:

WiFi series Heating Thermostat ist ein WiFi-Touchscreen-Thermostat mit Telefonsteuerung. Es wird zur Temperierung von Industrie-, Gewerbe- und Wohnräumen sowie zur Regelung von Heizgeräten, insbesondere Fußbodenheizungen, eingesetzt. Es kann per Telefon gesteuert werden. Telefonsysteme sind IOS- und Android-Systeme optional.

II. Technische Parameter:

Energieversorgung	200 ~ 240V 50 ~ 60Hz
Aktuelle Last	≤3A (Wassererwärmung) ≤16A(Elektroheizung)
Energieverbrauch	<0.3W
Externes Material	PC+ABS (flammhemmend)
Sensorelement	NTC
Temp. Einstellen. Angebot	5-60°C
Bodensatz Temp. Angebot	5-99°C
Richtigkeit	±1°C
Abmessungen	86x86x13.3mm
Umgebungstemperatur.	0-45°C, 5-95%RH(Nicht kondensierend)
Lagertemperatur.	-5~55°C
Timing-Fehler	<1%

III. Hauptfunktionen und Eigenschaften

1. WiFi für Android und Apple iOS
2. Große Bildschirmanzeige und Touch-Taste
3. Speicherfunktion zum Ausschalten
4. Echtzeit-Datenspeicherfunktion
5. Programmplan für 5 + 2 oder 6 + 1 oder 7 Tage in sechs Zeiträumen
6. Frostschutzfunktion
7. 3 Sensormodi können eingestellt werden
8. Auswählbare 80mmx80mm europäische versteckte Box.
9. Mit Kindersicherung

IV. Beschreibung der Benutzeroberfläche (Thermostat Part)

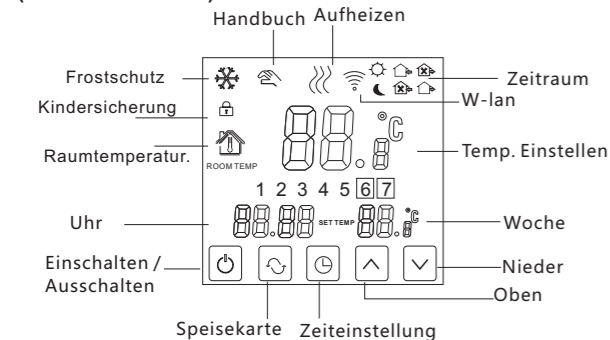

V. Beschreibung der Benutzeroberfläche (Handy-Anschluss)

(Handy-Anschluss)

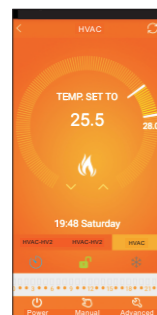

VI. Modellspezifikation

Modell	Aktuelle Belastung	Externer Sensor	Wochenprogramm	Kontrollierte Objekte
***WIFI-EP	16A	✓	✓	Für elektrische Heizgeräte
***WIFI-WP	3A		✓	Für Wasserheizgeräte
***WIFI-WPB	3A		✓	Für Gaskessel

VII. Schaltplan

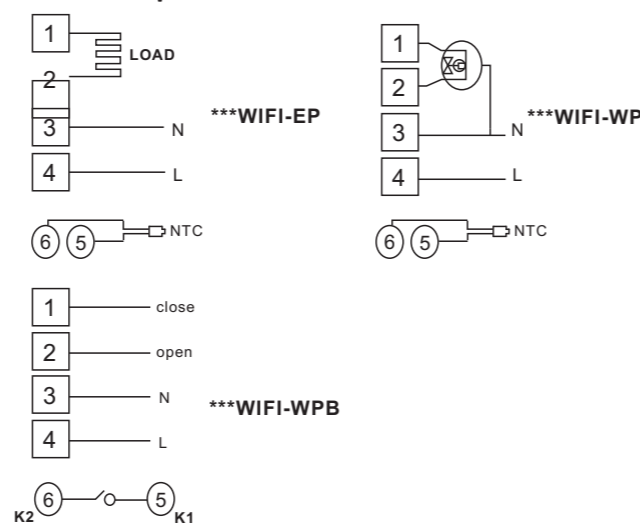

VIII. Bedienungsanleitung für den Thermostat

- Ein- / Ausschalten der Stromversorgung**
Drücken um das Gerät ein- / auszuschalten.
- Temperatureinstellung**
Drücken um die Temperatur einzustellen.
- Einstellen der Uhr**
Drücken um Minuten, Stunden und Wochen einzustellen.
Drücken zum Einstellen.
- Einstellen des manuellen Modus**
Manueller Modus bedeutet nicht programmierbarer Modus.
Drücken dann , wird auf dem Bildschirm angezeigt, es ist im manuellen Modus.
Drücken um die Temperatur einzustellen.
Drücken um Minuten, Stunden und Wochen einzustellen.
- Einstellen der Kindersicherung**
Lange drücken um, in den Kindersicherungsmodus zu gelangen, wird angezeigt.
Lange drücken nochmal, ist die Kindersicherung verschwunden.
- Einstellen des programmierbaren Modus.**
Drücken und halten in den programmierbaren Modus. LOOP and 12345 werden angezeigt. Drücken um den Steuerweg zu wählen: 5+2 oder 6+1 oder 7 Tage programmierbar. 12345 Anzeige in der Wochenposition bedeutet 5+2; 123456 Anzeige in der Wochenposition bedeutet 6+1; 1234567 Anzeige in der Wochenposition bedeutet 7 Tage programmierbar.
Drücken Sie , um den Zeitraum auszuwählen
Drücken um die Temperatur zu ändern;
Drücken um Zeiteinstellung zu vornehmen.
Drücken um die Zeit zu ändern;
Drücken nochmal, um die Wochenendtemperatur auszuwählen.
Wenn Sie in einem beliebigen Zeitraum eine temporäre Einstellung vornehmen möchten
Drücken und , dann blinkt. Wenn die Einstellung abgeschlossen ist, werden alle automatisch bestätigt.
Drücken Sie , um den Modus zwischen dem manuellen und dem programmierbaren zu wechseln

Zeitraum	Periodensymbol	Standardzeit	Defaulted Temp.
Woche	1	6:00	20°C
	2	8:00	15°C
	3	11:30	15°C
	4	12:30	15°C
	5	17:30	22°C
	6	22:00	15°C
Wochenende	1	8:00	22°C
	2	23:00	15°C

Remark:

- (1) Die voreingestellte Temperatur von Periode3 und Periode4 entspricht der von Periode2. Bitte ändern Sie es entsprechend der Anfrage.
- (2) Wenn die eingestellte Temperatur 00 ist, ist diese Zeitspanne ausgeschaltet.
- (3) Wie prüfe ich die Bodentemperatur?
Halten Sie während des Einschaltens gedrückt und drücken Sie dann die Einschalttaste, um die Bodentemperatur zu überprüfen. OUT TEMP wird angezeigt. Drücken Sie erneut , um die Raumtemperatur anzuzeigen..

7. Erweiterte Einstellung

Halten Sie im ausgeschalteten Zustand und drücken Sie in den erweiterten Einstellmodus. Drücken Sie dann , um den relativen Gegenstand zu setzen.

Code anzeigen	Funktion	Einstellungen und Optionen	Werkseinstellung
SEN	Sensor mode	0: Interner Sensor 1: Bodensensor 2: Sowohl interner Sensor als auch Bodensensor	0
OSV	Temp. Einstellen Reichweite für Bodensensor	5-99°C	42°C
DIF	Präzision für Bodentemp.	1-9°C	2°C
SVH	Höchsttemperatur für internen Sensor	5-99°C	35°C
SVL	Niedrige Grenztemperatur für internen Sensor	5-99°C	5°C
ADJ	Temperatur messen.	Überprüfen und kalibrieren Sie die aktuelle Raumtemperatur.	0.5°C Genauigkeit kalibrieren
FRE	Anti-Frozen	00 : Gefrierschutz schließen 01 : Gefrierschutz öffnen	00
PON	Energiespeicher	00 : Speicher ausschalten 01 : Energiespeicher ein	00
DFI	Präzision für Raumtemp.	0.5-3°C	1°C
FAC	Werkseinstellungen	10 oder 32: Wifi-Modus geöffnet 08 : Einfach anzeigen	08

Anmerkung:

Totzone für Bodentemperatur: d. H. Die eingestellte Totzone für den Bodensensor ist 2, OSV ist 42 ° C, wenn die tatsächliche Temperatur erreicht ist. 44 ° C erreichen, wird das Relais aufhören zu arbeiten; wenn aktuelle temp. ist wieder auf 40 ° C, beginnt das Relais wieder zu arbeiten. Es funktioniert bei Raumtemperatur. ist niedriger als die eingestellte Temperatur.

Sensorfehler:

Bitte wählen Sie den richtigen Sensormodus. Wenn Sie einen anderen Modus auswählen oder ein Sensorfehler vorliegt, wird Err auf dem LCD-Bildschirm angezeigt und der Thermostat stoppt die Heizung, bis das Problem behoben ist.

IX. Bedienungsanleitung für Handy-Anschluss

1. Installieren Sie die APP auf dem Handy

Für iOS-System: Einloggen im App Store, suchen "Beok Home", können Sie es auf Ihrem iPhone herunterladen.

Für Android-System: Melden Sie sich bei Google Play an und suchen Sie "Beok Home". können Sie es auf Ihrem Handy herunterladen.
Oder scannen Sie den folgenden Code zum Herunterladen:



Für iOS



Für Android

2. Verbindung des Thermostat mit Handy Thermostateinstellung

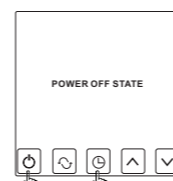

a

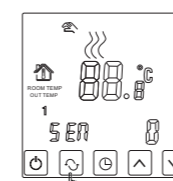

b

- Halten Sie die Abwärtstaste gedrückt und drücken Sie die Ein- / Aus-Taste.
- Gehen Sie in Erweiterte Einstellungen, drücken Sie die Menü-Taste 9 Mal, bis der FAC-Modus erscheint.

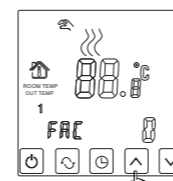

c

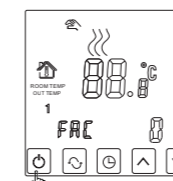

d

- Wenn FAC erscheint, drücken Sie die UP-Taste, um von 8 auf 10 oder 32 zu wechseln
- Dann drücken Sie die Stromabschaltung.

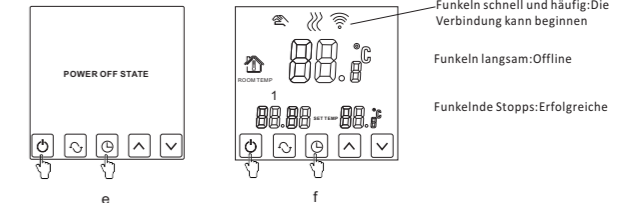

- Halten Sie die Abwärtstaste gedrückt, und drücken Sie die Ein- / Aus-Taste erneut.
- Zu dieser Zeit wird das WLAN-Symbol schnell und häufig blinken. Es bedeutet, dass Sie jetzt den Thermostat mit dem Handy verbinden können.
Wenn das WLAN-Symbol aufhört zu blinken, bedeutet dies, dass der Thermostat erfolgreich mit dem Handy verbunden ist.

APP-Schnittstelle am Handy

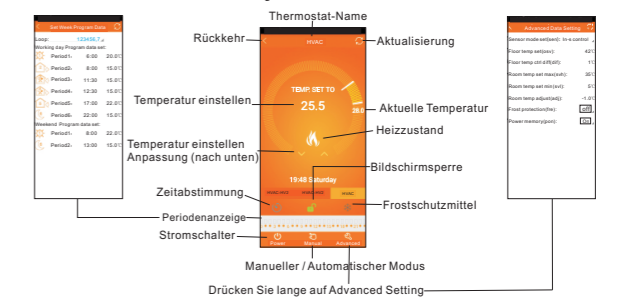

Verbindung mit Handy

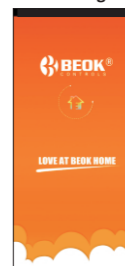

1

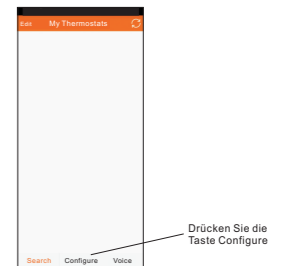

2

- Öffnen Sie die Beok Home APP auf Ihrem Handy, können Sie die APP-Willkommenseite sehen
- Wenn der Thermostat WLAN Symbol schnell blinkt, können Sie die Konfiguration auf Ihrem Handy starten.



3



4

- Geben Sie Ihren WLAN-Namen und Ihr Passwort ein und starten Sie die Verbindung unten. Wenn die Verbindung erfolgreich ist, wird "Verbindung erfolgreich" angezeigt.
- Nach erfolgreicher Verbindung müssen Sie die Taste "Suchen" drücken.



5

- Dann wird Ihr WLAN-Thermostat HVAC erscheinen. HVAC ist der Name der Werkseinstellung. Wenn Sie mehr als 2 Thermostate haben, können Sie sie auf einen beliebigen Namen ändern.

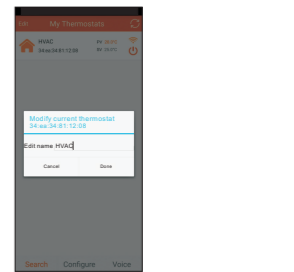
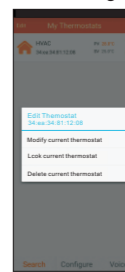

- Halten Sie die HVAC-Taste 5 Sekunden lang gedrückt, bis die Seite "Thermostat bearbeiten" angezeigt wird.
- Wählen Sie "Aktuellen Thermostat ändern".
- Sie können HVAC in Zimmer 1, Schlafzimmer, Badezimmer oder alles, was Sie möchten, ändern.

Thermostateinstellung durch Handybetrieb

- Uhr: Sie können den Schalter zur Zeit-Anpassung drücken, um Ihre Handuhr mit der Thermostatuhr zu synchronisieren.
- Kindersicherung (Bildschirm Sperre): Drücken Sie um den Thermostat zu sperren.
- Frostschutz: Drücken Sie Thermostat zeigt auf dem Bildschirm, es bedeutet Frostschutz-Funktion ist geöffnet.
- Temperatureinstellung: Sie können den Zeiger zur Temperatureinstellung direkt ziehen. Oder drücken Sie und V zum Einstellen des Temperaturschritts
- Zeitraumeinstellung: Drücken Sie lange auf Zeitraumanzeige, dann würden Sie in den Modus für die Zeitraumeinstellung treten. Klicken Sie auf Arbeitsschleife: Sie können den Wochenprogrammmodus wählen: 5 + 2/6 + 1/7.
- Klicken Sie jeden Zeitwert: Sie können die Zeit des Zeitraums einstellen. Klicken Sie jede Temperatur: Sie können die Temperatur des Zeitraums einstellen. Hinweis: Wenn Sie den Programmmodus auf 7 einstellen, wird der Wochenendprogrammdatei nicht angezeigt.
- Erweiterte Einstellung: Drücken Sie Senior länger um in den erweiterten Einstellungsmodus zu gelangen:

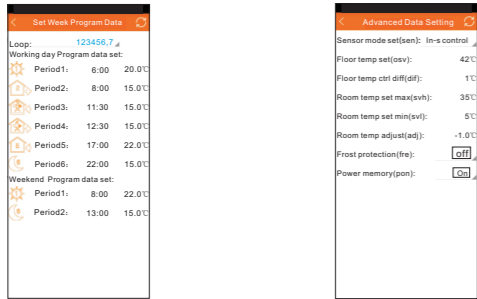

Code anzeigen	Funktion	Einstellungen und Optionen	Werkseinstellung
SEN	Sensormodus	In-s Steuerung Out-s Steuerung In-s Steuerung, Out-s Grenze	In-s Steuerung
OSV	Bodensetztemp. Angebot	5-99°C	42°C
DIF	Bodentemp. Strg Diff	1-9°C	2°C
SVH	Raumtemperatur eingestellt max	5-99°C	35°C
SVL	Raumtemperatur min	5-99°C	5°C
ADJ	Raumtemperatur. einstellen	-5-5°C	0°C
FRE	Anti-Frozen	schließen/öffnen	Schließen
PON	Energiespeicher	aus an	Auf

- Umschalten den Modus zwischen manuellem und automatischem: Drücken um den manuellen Modus oder den Auto-Modus zu wechseln.
- Ausschalten: Drücken Sie um den Thermostat ein- oder auszuschalten.

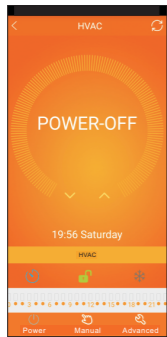

X. Achtung bei Verbindung des Handys mit WiFi:

- Nach dem Drücken von Konfigurieren, wenn die Verbindung fehlschlägt ist:
 - Bitte bestätigen Sie, dass sich Ihr Mobiltelefon im WLAN-Modus befindet und stellen Sie sicher, dass die (mobilen Daten) 3GHz / 4GHz ausgeschaltet sind. Bitte verbinden Sie mit 2,4GHz WLAN, nicht 5GHz WLAN.
 - Bitte fügen Sie den Namen Ihres WLAN-Routers hinzu, wir empfehlen, dass er keine Leerzeichen oder ein chinesisches Symbol enthält.
 - Bitte überprüfen Sie Ihr WLAN-Router-Passwort. Wir empfehlen nicht mehr als 32 Zeichen, keine Leerzeichen, kein leeres Passwort, keine Sonderzeichen außer Buchstaben und Zahlen.
 - Überprüfen Sie, ob das Modul erfolgreich zurückgesetzt wurde. Im ausgeschalteten Zustand drücken Sie zuerst die Abwärts-Taste und dann die Ein- / Aus-Taste, um die Erweiterte Einstellung aufzurufen. Finden Sie FAC-Modus, um FAC zu 10 oder 32 zu ändern, dann schalten Sie Thermostat aus Drücken Sie innerhalb von 2 Minuten die Abwärtstaste, und drücken Sie dann erneut die Ein- / Aus-Taste. Dieses Mal wird die erweiterte Einstellung nicht aktiviert, aber das WIFI-Symbol auf dem LCD-Bildschirm wird schnell und häufig blinken. Dies bedeutet, dass das WLAN-Modul erfolgreich zurückgesetzt wurde. Dann warten Sie bitte, bis APP gut verbunden ist.
 - Bitte bestätigen Sie, dass das WLAN-Passwort korrekt ausgefüllt ist. Wir empfehlen Ihnen, das Passwort zu überprüfen, damit es bei der Eingabe angezeigt wird.
- Wenn die folgende Erinnerung angezeigt wird, gehen Sie bitte zu Erweiterte Einstellungen, um die entsprechenden Einstellungen zurückzusetzen.

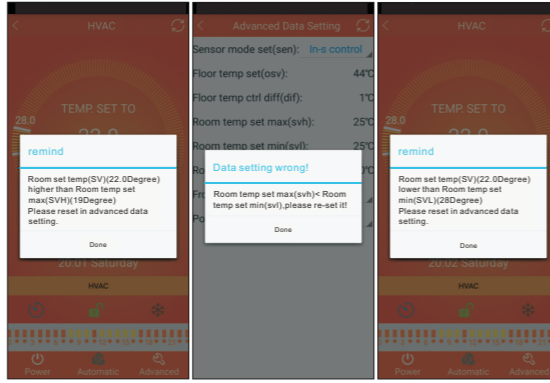

XI. Arbeiten Sie mit Google Home

Anschluss anweisungen:

- Laden Sie „Speaker Assistant“ herunter und registrieren Sie ein Konto
- Geben Sie „MyHome“ ein, um das Gerät hinzuzufügen
- Verbinden Sie das Google-Gerät mit der App und dem Internet
- Geben Sie „Home“ ein, um ein Google-Gerät hinzuzufügen
- Geben Sie google service ein und suchen Sie nach "HVAC-H"
- Melden Sie sich bei "Speaker Assistant" an, um die Autorisierung durchzuführen
- Nach erfolgreicher Verknüpfung mit dem Google-Konto können Sie den Thermostat über das Google-Gerät steuern

- Schließen Sie den Thermostat wie gewohnt an die Beok Home App an.
- Installieren Sie "Speakers Assistant", melden Sie sich beim EU-Gebietskonto an (registrieren Sie eines, wenn Sie dies nicht getan haben), befolgen Sie die Anweisungen zum Hinzufügen eines Geräts und legen Sie den Gerätenamen "XXX" fest.
- Verbinden Sie das Google Home-Gerät mit der "Home"-App und dem Internet: Schalten Sie das Google Home-Gerät ein, öffnen Sie die "Home"-App, klicken Sie auf der Startseite auf "Hinzufügen", klicken Sie auf "Gerät einstellen" und dann auf "Neues Gerät" und klicken Sie auf "Haus hinzufügen" Befolgen Sie zum Aufrufen der Suchoberfläche nach dem Suchen die Anweisungen, um sie einzurichten.
- Klicken Sie auf der Startseite der App auf "Hinzufügen", klicken Sie auf "Gerät einstellen" und dann auf "Google-Dienst verwenden", um die Suchoberfläche aufzurufen, suchen Sie nach "HVAC-H", klicken Sie auf "HVAC-H" und melden Sie sich bei dem Konto von "Speaker Assistant" an
- Nach erfolgreicher Ausführung wird es auf der Startseite angezeigt: Es wurde mit Ihrem Konto verknüpft.
- Anschließend können Sie Ihren Thermostat mit dem Google Home-Gerät steuern. Sie können "OK Google, XXX einschalten" sagen. "OK Google, setze XXX auf 22"

XII. Arbeite mit Alexa Echo

Anschluss anweisungen:

- Laden Sie „Speaker Assistant“ herunter und registrieren Sie ein Konto
- Geben Sie "MyHome" ein, um das Gerät hinzuzufügen
- Verbinden Sie den Echo-Lautsprecher mit der Alexa App
- Geben Sie die Skill-Oberfläche ein und suchen Sie nach HVAC
- Klicken Sie hier, um HVAC-H einzugeben und sich mit dem registrierten Sprecherkonto anzumelden
- Schließen Sie die Seite nach dem Login und klicken Sie auf DISCOVER DEVICES
- Nach erfolgreicher Verbindung können Sie den Thermostat über Alexa mit dem Gerätenamen steuern

- Schließen Sie den Thermostat wie gewohnt an die Beok Home App an.

- Installieren Sie "Speakers Assistant", melden Sie sich beim EU-Gebietskonto an (registrieren Sie eines, wenn Sie dies nicht getan haben), befolgen Sie die Anweisungen zum Hinzufügen eines Geräts und legen Sie den Gerätenamen "XXX" fest.
- Öffnen Sie die Alexa-Software, suchen Sie in Skills nach HVAC und autorisieren Sie sie über das Konto des Sprecherassistenten.
- Ändern Sie den Namen des hinzugefügten Geräts im Lautsprecherassistenten, damit Alexa ihn verstehen kann.
- Öffnen Sie das Alexa-Sprachgerät und verbinden Sie das Sprachgerät mit der Alexa-APP des Telefons.
- Suchen Sie das Gerät in der Alexa APP und fügen Sie es der Alexa APP hinzu.
- Nach erfolgreicher Verbindung können Sie den Thermostat per Spracheingabe steuern. Sie können sagen: Alexa, XXX einschalten (Name des Geräts, das vom Sprecher-Assistenten geändert wurde)

XI. Installationsanweisung

Dieses Produkt ist geeignet für Standard 80 * 80mm Wanddose und 60 mm europäische Runddose.

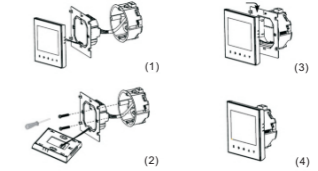

- Verbinden Sie die Stromkabel und das Ventil mit dem Terminal. Befestigen Sie die Wandplatte mit einem Schraubendreher in der Wanddose.
- Verbinden Sie die Kabel mit der LCD-Platine.
- Verbinden Sie die LCD-Platine mit der Wandplatte.

HINWEIS:

Die von uns vorgeschlagene Installationshöhe beträgt 1,2 ~ 1,6 m. Der Installationsdraht sollte 1,5-2,5 mm2 groß sein.

XIV. BEACHTUNG:

Vielen Dank für Ihre Bestellung dieses Produktes! Bitte lesen Sie dieses Handbuch, um eine vollständige Anleitung zum Installieren und Bedienen Ihres Thermostats zu erhalten. Wenn Sie weitere Unterstützung benötigen, wenden Sie sich bitte an uns.

In der Box finden Sie:

Model	***WIFI-EP	***WIFI-WP	***WIFI-WPB
Thermostat	✓	✓	✓
Benutzerhandbuch	✓	✓	✓
Schrauben	✓	✓	✓
Trockner	✓	✓	✓
Externer Sensor	✓		

Unser Service:

Wir bieten eine Garantie von 24 Monaten ab dem Verkaufstag. Während der Garantie, wenn es zum Qualitätsproblem gehört, reparieren oder ersetzen wir sie kostenlos, nachdem wir sie getestet haben. Wenn es sich nicht um ein Qualitätsproblem oder über die Garantiezeit hinaus handelt, berechnen wir den Kundendienst.

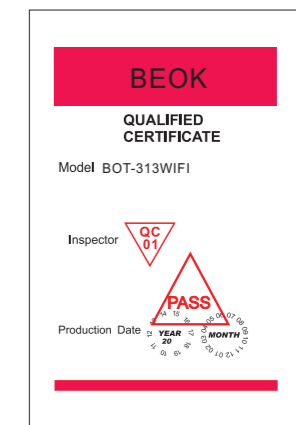

Warning:



Das Symbol bedeutet, dass das Gerät installiert wird. Es besteht die Gefahr eines Stromschlags während der Wartung. Stellen Sie daher sicher, dass es von einem professionellen Techniker bedient wird.

